

Ladungssicherungen

Ratschenzurrigurt nach EN 12195, Teil 2 • LC 2500 daN 50 mm, rot • Zubehör

- 50 mm breites Polyesterband, imprägniert und thermofixiert
- mit GS-Zeichen
- mit Qualitätsdruckratsche, breiter Griff, extra langer Hebel
- Sicherheitsetikett mit Benutzerhinweisen



Ratschenzurrigurt nach EN 12195-2 mit PowerRatsche Vorspannkraft 500 daN*

einteilig		zweiteilig, mit Festende (FE) und Losende (LE)	
Bestell-Code	Verbindungselement	Bestell-Code	Verbindungselement
L501-PR	–	L252-PR-RPH	Haken auf Wunsch

*Bei Norm-Handkraft von 50 daN

- 50 mm breites Polyesterband, imprägniert und thermofixiert
- mit GS-Zeichen
- mit Qualitätsdruckratsche in Kompaktbauweise
- Sicherheitsetikett mit Benutzerhinweisen



Ratschenzurrigurt nach EN 12195-2 mit Druckratsche Vorspannkraft 300 daN*

einteilig		zweiteilig, mit Festende (FE)	
Bestell-Code	Verbindungselement	Bestell-Code	Verbindungselement
L501-DR	–	L252-DR-RPH	Haken auf Wunsch

*Bei Norm-Handkraft von 50 daN

Langhebelzugratsche RAT-50-ZR	Rahmenhaken RAH-50	Rundprofilhaken RPH-50	Rundprofilhaken RPS-50	Karabinerhaken GKH-50	Triangelhaken TRH-50

Bestellbeispiele für Zurrgurte

2-teiliger Zurrigurt mit einer LC von 2500daN und einer Länge von 8m mit einer Langhebelratsche(PR) und Rundprofilhaken(RPH):

- L252-PR-RPH 0,5m+7,5m

Sie möchten die Längen des Festendes und des Losendes ändern, oder eine andere Ratsche in ihrem Zurrigurt haben?

Ändern sie einfach die gewünschten Längenangaben z.B. für das Festende in ihrer Bestellung.

- z.B. L252-PR-RPH 0,7m+7,3m

oder

Wünschen sie einen anderen Haken wie z.B. einen Triangelhaken(TRH) und eine Standard Druckratsche(DR)? Dann ändern sie diese Angaben in Ihrem Bestelltext folgendermaßen:

- z.B. L252-DR-TRH 0,5m+7,5m

Ladungssicherungen

Ratschenzurring nach EN 12195, Teil 2 • LC 2000 daN 50 mm, orange • Zubehör

- 50 mm breites Polyesterband, imprägniert und thermofixiert
- mit Qualitätzugratsche, breiter Griff, extra langer Hebel
- mit GS-Zeichen
- Sicherheitsetikett mit Benutzerhinweisen



Ratschenzurring nach EN 12195-2 mit Langhebel-Zugratsche Vorspannkraft 500 daN*			
einteilig		zweiteilig, mit Festende (FE) und Losende (LE)	
Bestell-Code	Verbindungselement	Bestell-Code	Verbindungselement
L401-ZR	–	L202-ZR-...	Haken auf Wunsch

*Bei Norm-Handkraft von 50 daN

- 50 mm breites Polyesterband, imprägniert und thermofixiert
- mit Qualitätsdruckratsche, breiter Griff
- mit GS-Zeichen
- Sicherheitsetikett mit Benutzerhinweisen

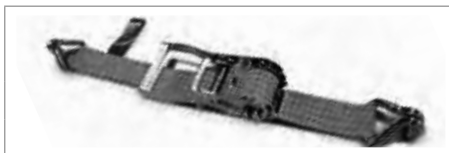

Ratschenzurring nach EN 12195-2 mit Druckratsche Vorspannkraft 300 daN*			
einteilig		zweiteilig, mit Festende (FE) und Losende (LE)	
Bestell-Code	Verbindungselement	Bestell-Code	Verbindungselement
L401	–	L202-...	Haken auf Wunsch

*Bei Norm-Handkraft von 50 daN





Druckratsche RAT-50	Powerratsche RAT-50-PR	Kompaktratsche RAT-50-KR



Ladungssicherungen

Ratschenzurring nach EN 12195, Teil 2 • LC 5000 daN 75 mm, gelb • LC 750 daN 45 – 50 mm LC, blau
1000 daN 35 mm, orange • Zubehör

- 75 mm breites Polyesterband, imprägniert und thermofixiert
- mit Qualitätsdruckratsche, breiter Griff, extra langer Hebel
- mit GS-Zeichen
- Sicherheitsetikett mit Benutzerhinweisen
- auch als kraftverstärkte Tandemausführung mit LC 10000 daN lieferbar
- nur zum Direktzurren, nicht zum Niederzurren

Ratschenzurring nach EN 12195-2 mit Druckratsche Vorspannkraft 400 daN*				
einteilig			zweiteilig, mit Festende (FE)	
Bestell-Code	Verbindungselement		Bestell-Code	Verbindungselement
L100	–		L502-...	Haken nach Wunsch
				
	Druckratsche RAT-75	Triangel/Karabiner TKH-75	Rundprofilhaken RPH-75	Triangel TRS-75

*Bei Norm-Handkraft von 50 daN

- 45 – 50 mm breites Polyesterband, imprägniert und thermofixiert
- mit Qualitätsdruckratsche, breiter Griff
- mit GS-Zeichen
- Sicherheitsetikett mit Benutzerhinweisen

Ratschenzurring nach EN 12195-2 mit Kompaktratsche Vorspannkraft 150 daN*				
zweiteilig, mit Festende (FE) und Losende (LE)				
Bestell-Code	Verbindungselement			
L072-SLE-KR-V	Schienenanker 1-tlg.			
				
	Schienenanker 1-tlg. SLE-50	Schienenanker 3-tlg. SLD-50	Rundlochanker SRZ-50	

*Bei Norm-Handkraft von 50 daN

- 35 mm breites Polyesterband, imprägniert und thermofixiert
- mit Qualitätsdruckratsche, breiter Griff
- mit GS-Zeichen
- Sicherheitsetikett mit Benutzerhinweisen

Ratschenzurring nach EN 12195-2 mit Druckratsche Vorspannkraft 200 daN*				
einteilig			zweiteilig, mit Festende (FE)	
Bestell-Code	Verbindungselement		Bestell-Code	Verbindungselement
L201	–		L102-...	Haken nach Wunsch
				
	Druckratsche RAT-35	Rahmenhaken RAH-35	Rundprofilhaken RPH-35	Karabinerhaken ZKH-35

*Bei Norm-Handkraft von 50 daN

Ladungssicherungen

Ratschenzurrurt nach EN 12195, Teil 2 • LC 500 daN 25 mm, gelb • LC 400 daN 25 mm, orange
LC 250 daN 25 mm, orange • LC 175 daN 25 mm, orange • Zubehör

- 25 mm breites Polyesterband, imprägniert und thermofixiert
- mit Qualitätsdruckratsche, breiter Griff
- mit GS-Zeichen
- Sicherheitsetikett mit Benutzerhinweisen

	Ratschenzurrurt nach EN 12195-2 mit Druckratsche Vorspannkraft 150 daN*			
	einteilig		zweiteilig, mit Festende (FE)	
	Bestell-Code	Verbindungselement	Bestell-Code	Verbindungselement
	L101	–	L052-...	auf Wunsch

*Bei Norm-Handkraft von 50 daN

- 25 mm breites Polyesterband, imprägniert und thermofixiert
- mit Qualitätsdruckratsche in Kompaktbauweise
- mit GS-Zeichen
- Sicherheitsetikett mit Benutzerhinweisen

	Ratschenzurrurt nach EN 12195-2 mit Kompakratsche Vorspannkraft 80 daN*			
	einteilig		zweiteilig, mit Festende (FE)	
	Bestell-Code	Verbindungselement	Bestell-Code	Verbindungselement
	L041-KR	–	L042-...	auf Wunsch

*Bei Norm-Handkraft von 50 daN

- 25 mm breites Polyesterband, imprägniert und thermofixiert
- mit Stahlklemmschloss
- mit GS-Zeichen
- Sicherheitsetikett mit Benutzerhinweisen

	Klemmschlosszurrurt nach EN 12195-2 mit Stahlklemmschloss Vorspannkraft 25 daN*			
	einteilig		zweiteilig, mit Festende (FE)	
	Bestell-Code	Verbindungselement	Bestell-Code	Verbindungselement
	L051-GUK	–	L022-...	auf Wunsch

*Bei Norm-Handkraft von 50 daN

- 25 mm breites Polyesterband, imprägniert und thermofixiert
- mit Alu-Klemmschloss
- mit GS-Zeichen
- Sicherheitsetikett mit Benutzerhinweisen

	Gurtschlosszurrurt nach EN 12195-2 mit Alu-Klemmschloss Vorspannkraft 25 daN*			
	einteilig		zweiteilig, mit Festende (FE)	
	Bestell-Code	Verbindungselement	Bestell-Code	Verbindungselement
	L021-GUS	–	L012-...	auf Wunsch

*Bei Norm-Handkraft von 50 daN

							
Druckratsche RAT-25	Rundprofilhaken RPH-25	S-Haken USH-25	Karabinerhaken ZKH-35	D-Bügel DBÜ-25	Kompakratsche RAT-25-KR	Gurtklemme GUK-25	Gurtschloss GUS-25

Ladungssicherungen

Ladungssicherungen als „Doppelpack“ im Koffer • Motorradsicherung

- Profigurte im stabilen Kunststoffkasten
- jeweils mit Bedienungsanleitung
- Zurrgurte entsprechen EN 12195-2
- mit GS-Zeichen



Ladungssicherungen als „Doppelpack“ im Koffer

Bestell-Code	Beschreibung	Bandbreite [mm]	LC [daN]	Länge [m]	VE
L202-RPH-BOX-8,000	2-teiliger Zurrgurt mit Ratsche und Rundprofilhaken	50	2.000	8,00	2 Stk. in Koffer
L202-RAH-BOX-8,000	2-teiliger Zurrgurt mit Ratsche und Rahmenhaken	50	2.000	8,00	2 Stk. in Koffer
L202-GKH-BOX-8,000	2-teiliger Zurrgurt mit Ratsche und Karabinerhaken	50	2.000	8,00	2 Stk. in Koffer
L052-RPH-KR-BOX-5,000	2-teiliger Zurrgurt mit Kompaktratsche und Rundprofilhaken	25	400	5,00	2 Stk. in Koffer
L051-KR-BOX-5,000	1-teiliger Zurrgurt mit Kompaktratsche	25	400	5,00	2 Stk. in Koffer
L051-GUK-BOX-5,000	1-teiliger Zurrgurt mit Klemmschloss	25	250	5,00	2 Stk. in Koffer

Andere Zusammenstellung für die Bestückung der Koffer möglich!

Motorradsicherung

- als Zurrsystem im Aufbewahrungskoffer
- als Komplettsystem inklusive 4 Spanngurten im Koffer



Das Motorradzurrsystem ist in zwei Ausführungen erhältlich

Bestell-Code	Ausführung
DIV-LS-MOTO	Zurrsystem im Koffer
DIV-LS-MOTO-KOFFER	Komplettsystem

Der Motorradschnellspanngurt mit System. Sichern Sie Ihr bestes Stück einfach, bequem und schnell. Legen Sie die Schlaufen über die Handgriffe am Lenker, ziehen Sie das System stramm und ziehen Sie die Spanngurte fest. Das Motorrad hat so bereits einen festen Stand, da der

Lenker fixiert ist und sich nicht bewegen kann. Dies ist bereits eine ausreichende Sicherung Ihres Motorrades, wobei wir empfehlen, im hinteren Bereich zwei Gurte gegen seitlichen Versatz anzubringen.

Ladungssicherungen

Zurmulden • WAPU-Platten als Kantenschutz • PVC-Kantenschutzwinkel

■ Material: Stahl, verzinkt

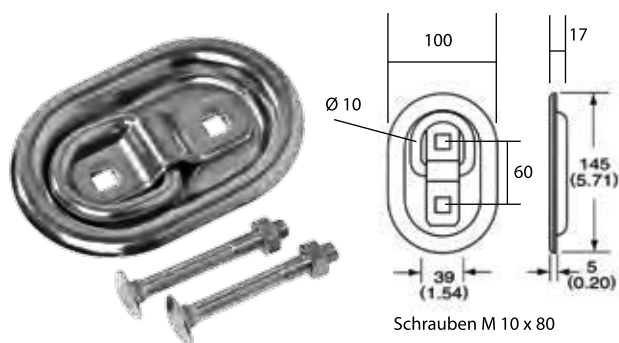

■ komplett mit 2 Befestigungsschrauben

Zurmulden	
Bestell-Code	Bruchkraft [daN]
LSZB-ZM	2.200



WAPU-Platten als Kantenschutz oder Ratschenunterlage

Bestell-Code	für Bandbreite [mm]	Außenmaß [mm]	Schlitzmaß [mm]
WSP-25	25	250 x 60	25 x 10
WSP-35	35	250 x 80	35 x 10
WSP-55	50	300 x 100	55 x 10
WSP-80	75	450 x 120	80 x 30
WSP-130	75	470 x 170	130 x 40



PVC-Kantenschutzwinkel

Bestell-Code	Schlitzbreite [mm]	Gesamtbreite [mm]	Auflagenlänge [mm]
LSZB-PVC	55	135	90 x 135

- geeignet als leichter Abriebschutz
- kein Schutz gegen scharfe Kanten!

- geeignet als Schnittschutz
- extrem abrieb- und schnittfest



PVC-Abriebschutzschlauch, blau

Bestell-Code	innere Breite [mm]
PVC-2	56
PVC-3	76
PVC-4	95
PVC-5	115
PVC-6	140
PVC-8	200
PVC-10	315



PROTEC Sep-Schnittschutzschlauch

Bestell-Code	für Breite [mm]
PES-PRO-SEP-60	50
PES-PRO-SEP-75	60
PES-PRO-SEP-105	90

Ladungssicherungen

Antirutschmatte „Black-Cat“

- im privaten und gewerblichen Bereich
- ein Produkt für 1000 Anwendungen



- Bauart TÜV-geprüft
- unzerreißbare Spitzenqualität



Antirutschmatte „Black-Cat“

Bestell-Code	Bezeichnung	Maße [mm]
LSZB-BC-300-1800	Mini-Werkzeugmatte	300 x 1.800
LSZB-BC-450-1800	Midi-Werkzeugmatte	450 x 1.800
LSZB-BC-600-2400	Maxi-Werkzeugmatte	600 x 2.400
LSZB-BC-600-1200	Arbeitsmatte	600 x 1.200
LSZB-BC-450-600	Uni-Car	450 x 600
LSZB-BC-200-250	Handymatte	200 x 250
LSZB-BC-200-10000	Rollenware	200 x 10.000
LSZB-BC-250-10000	Rollenware	250 x 10.000
LSZB-BC-350-10000	Rollenware	350 x 10.000
LSZB-BC-430-10000	Rollenware	430 x 10.000
LSZB-BC-500-10000	Rollenware	500 x 10.000
LSZB-BC-600-10000	Rollenware	600 x 10.000
LSZB-BC-1000-10000	Rollenware	1.000 x 10.000

Weitere Abmaße und Zuschnitte auf Anfrage lieferbar.

Ladungssicherungen

Antirutschmatte „Black-Cat-Panther“ • WAPUlock-Antirutschmatten • WAPUlock-Schwerlast-Antirutschmatte

- für den gewerblichen Güterkraftverkehr
- extrem stabil – unzerreißbar
- nur 4,5 mm Materialstärke
- sehr hoher Gleitreibwert 0,81 μ
- geprüfter Schwerlasteinsatz bis 82500 kg



Antirutschmatte „Black-Cat-Panther“

Bestell-Code	Bezeichnung	Maße [mm]
LSZB-BCP-150-4000	Rolle	150 x 4.000
LSZB-BCP-200-4000	Rolle	200 x 4.000
LSZB-BCP-300-4000	Rolle	300 x 4.000
LSZB-BCP-600-4000	Rolle	600 x 4.000
LSZB-BCP-1000-4000	Rolle	1.000 x 4.000
LSZB-BCP-1200-4000	Rolle	1.200 x 4.000
LSZB-BCP-120-240	BCP-Pad	120 x 230
LSZB-BCP-200-240	BCP-Pad	200 x 240

Weitere Abmaße und Zuschnitte auf Anfrage lieferbar.



WAPUlock-Antirutschmatten zur Erhöhung des Reibungskoeffizienten

Bestell-Code	Länge [mm]	Breite [mm]	Dicke [mm]
LSZB-MATT-04-5000	5.000	250	4
LSZB-MATT-08-5000	5.000	250	8
LSZB-MATT-10-5000	5.000	250	10

Individuelle Zuschnitte in 250 mm Breite auf Anfrage möglich. Belastbar bis zu einer Maximallast von 125000 kg/m² bei 8 mm Dicke.

WAPUlock-Schwerlast-Antirutschmatte

Bestell-Code	Länge [mm]	Breite [mm]	Dicke [mm]
LSZB-MATT-SL-5000	5.000	250	8

Belastbar bis zu einer Maximallast von 630000 kg/m² bei 8 mm Dicke.

Die WAPUlock-Antirutschmatten aus Polyurethan-Kautschuk entschärfen glatte Ladeflächen. Sie reduzieren die erforderliche Gesamtvorspannkraft beim Niederzurren Ihrer Lasten und sorgen so zusammen mit Ihren Zurrgurten dafür, dass die Last eine geschlossene Einheit mit dem LKW bildet.

Auch in wirtschaftlicher Hinsicht bietet die WAPUlock-Antirutschmatte klare Vorteile. Weil Sie gegenüber anderen Materialien eine wesentlich längere Lebensdauer haben, können sie mehrfach verwendet werden. Das spart Material- bzw. Transportnebenkosten.

Beispiel: Bei einem Ladungsgewicht von 5000 kg, einem Neigungswinkel 60° unter Verwendung einer Langhebelratsche mit einer Vorspannung von 500 daN und einem Reibbeiwert von $\mu=0,2$ benötigen Sie 23 Zurrgurte. Unter dem Einsatz von WAPUlock-Antirutschmatten erhöhen Sie den Reibbeiwert auf $\mu=0,6$ und benötigen nur noch 3 Zurrgurte.

Ladungssicherungen

Container-Abdecknetze • Standard-Abdecknetze

- aus hochfesten Polypropylen
- alle Netze sind mit einer festen Abschlusskante versehen.
- mit der Option, die Netze zusätzlich mit Randleinen zu versehen



Container-Abdecknetze in einer Standardbreite von 3 m und 3,50 m			
Bestell-Code	Abmessung [m]	Maschenweite [mm]	Materialstärke [mm]
LSZB CON 3050	3,00 x 5,00	45	2,30
LSZB CON 3060	3,00 x 6,00	45	3,00
LSZB CON 3070	3,00 x 7,00	45	3,00
LSZB CON 3080	3,00 x 8,00	45	3,00
LSZB CON 3550	3,50 x 5,00	45	3,00
LSZB CON 3560	3,50 x 6,00	45	3,00
LSZB CON 3570	3,50 x 7,00	45	3,00
LSZB CON 3580	3,50 x 8,00	45	3,00

- aus hochfesten Polypropylen
- alle Netze sind mit einer festen Abschlusskante versehen

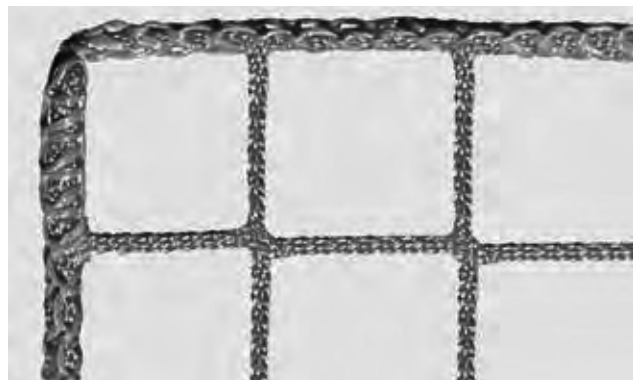

Standard-Abdecknetze für Anhänger/ Pritschen			
Bestell-Code	Abmessung [m]	Maschenweite [mm]	Materialstärke [mm]
LSZB AHN 2030	2,00 x 3,00	30	1,80
LSZB AHN 2535	2,50 x 3,50	30	1,80
LSZB AHN 3035	3,00 x 3,50	30	1,80
LSZB AHN 3040	3,00 x 4,00	30	1,80

Ladungssicherungen

Gewebeplane • Gurtbandnetze

- PE-Monofilgewirk
- Flächengewicht 220 g/m²
- gute Faltbarkeit (weich)
- alle 40 cm geöst
- Dekra zertifiziert



Sondergrößen auf Anfrage.

Gewebeplane für Container und Pritschen

Bestell-Code	Abmessung [m]
LSZB Gew 2345	2,30 x 4,50
LSZB Gew 2350	2,30 x 5,00
LSZB Gew 3150	3,10 x 5,00
LSZB Gew 3160	3,10 x 6,00
LSZB Gew 3170	3,10 x 7,00
LSZB Gew 3175	3,10 x 7,50
LSZB Gew 3180	3,10 x 8,00

- Maschenweite 90 oder 200 mm
- Gurtbandbreite 25 mm
- Farbe Blau
- Gurtbandreißfestigkeit 1200 daN
- Dekra zertifiziert



Gurtbandnetz 25 mm

Bestell-Code	Abmessung [m]	
LSZB GBN 25	90 mm Masche	200 mm Masche

- Maschenweite 90 oder 200 mm
- Gurtbandbreite 35 mm
- Farbe Gelb
- Gurtbandreißfestigkeit 2000 daN
- Dekra zertifiziert



Gurtbandnetz 35 mm

Bestell-Code	Abmessung [m]	
LSZB GBN 35	90 mm Masche	200 mm Masche

Ladungssicherungen

EN 12195, Teil 3 • Schwerlastsicherungen Typ WHS 108 – 113 • WHS 408 – 413 • Verkürzungsklauen
• Ersatzketten für Typ WHS 108 – 113 • Ersatzketten für Typ WHS 408 – 413

- Spannmittel: Rundstahlkette der Güteklasse 8 nach EN 818-2
- Spannelement: Ratschenspanner mit Ausdrehsicherung und Verkürzungshaken

- Verbindungselement: Sicherheitslasthaken mit Gabel
- Metallanhänger

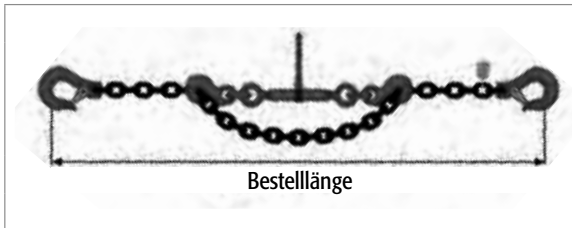

WADRA Schwerlastsicherungen Typ WHS 108 – 113

Bestell-Code	Fzul (LC) [daN]	Standardlänge [mm]	Spannweg [mm]
WHS-108-SLH-3,500	4.000	3.500	150
WHS-110-SLH-3,500	6.300	3.500	150
WHS-113-SLH-3,500	10.000	3.500	150

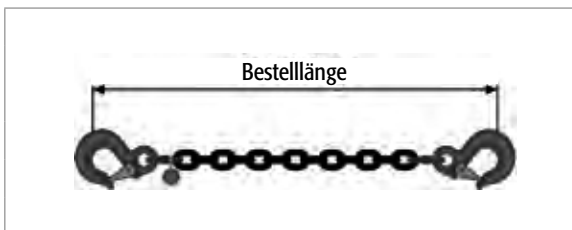

Ersatzketten für Typ WHS 108 – 113

Bestell-Code	Fzul (LC) [daN]	Standardlänge [mm]
WHS-108-SLH-KETTE	4.000	3.500
WHS-110-SLH-KETTE	6.300	3.500
WHS-113-SLH-KETTE	10.000	3.500

- Spannmittel: Rundstahlkette der Güteklasse 8 nach EN 818-2
- Spannelement: Ratschenspanner mit Ausdrehsicherung und Össchrauben
- Verbindungselement: Sicherheitslasthaken mit Gabel, inkl. Verkürzungsklaue



WADRA Schwerlastsicherungen Typ WHS 408 – 413

Bestell-Code	Fzul (LC) [daN]	Standardlänge [mm]	Spannweg [mm]
WHS-408-SLH-3,500	4.000	3.500	150
WHS-410-SLH-3,500	6.300	3.500	150
WHS-413-SLH-3,500	10.000	3.500	150

- mit Sicherung für Ladungssicherungen



Verkürzungsklauen

Bestell-Code	Fzul (LC) [daN]
VKS-08	4.000
VKS-10	6.300
VKS-13	10.000

Ladungssicherungen

Ratschenspanner

- mit Ausdrehsicherung und Verkürzungshaken mit Sicherung



Ratschenspanner

Bestell-Code	Fzul (LC) [daN]	Vorspannkraft [daN]	Spannweg [mm]
WHS-108	4.000	2.700	150
WHS-110	6.300	3.000	150
WHS-113	10.000	3.600	150

- mit Ausdrehsicherung und Ösenschrauben



Ratschenspanner

Bestell-Code	Fzul (LC) [daN]	Vorspannkraft [daN]	Spannweg [mm]
WHS-408	4.000	2.700	150
WHS-410	6.300	3.000	150
WHS-413	10.000	3.600	150

